

図書館年報

令和 5 年度実績



阿久比町立図書館

目 次

1	図書館の概要	1
	(1) 施設概要	1
	(2) 組 織	3
	(3) 決 算	3
	(4) 図書館利用案内	4
	(5) 業務概要	4
2	図書館資料	5
	(1) 図書資料 (蔵書構成)	5
	(2) 視聴覚資料	5
	(3) 逐次刊行物	6
	(4) 文庫・マンガ	7
3	登録者数	8
	(1) 地域・男女別	8
	(2) 年齢・男女別	8
4	利用状況	9
	(1) 年間利用状況及び利用指数	9
	(2) 個人貸出利用状況	10
	(3) 団体貸出利用状況	12
	(4) 館内視聴覚利用状況	12
	(5) 予 約	12
	(6) パスワード	12
	(7) 予約ベストテン	13
	(8) コピーサービス	14
	(9) 入館者数	14
	(10) ベストリーダー	14
	(11) 学習室等の利用状況	17
5	利用状況の推移	18
6	事 業	20
	(1) 講 座	20
	(2) おはなし会	23
	(3) 子ども読書の日による図書館訪問	23
	(4) おたのしみ会	23
	(5) 青空図書館 (ブックガーデン)	24
	(6) 読書感想画・文コンクール (小・中学生)	24
	(7) 読書カード配布事業	24
	(8) 図書館紹介	24
	(9) 開館40周年記念講演会	24
	(10) 町内小学生の図書館見学	25
	(11) 図書リサイクルフェア	25
	(12) 阿久比町子ども読書活動推進計画の推進	25
	(13) 団 体	26
	(14) 展 示	27
7	図書館協議会	28
8	図書館のあゆみ	29

1 図書館の概要

(1) 施設概要

所在地 知多郡阿久比町大字卯坂字栗之木谷3番地4

敷地面積	合計	4,472 m ²
	図書館	2,765 m ²
	第2駐車場	809 m ²
	第3駐車場	898 m ²

建築床面積	合計	1,429.149 m ²
	1階	492.724 m ²
	2階	887.365 m ²
	PH階	49.060 m ²

構造 鉄筋コンクリート造 2階建

施設	1階	学習室(A・B)、視聴覚室、視聴覚準備室、閉架書庫 収納庫、ロビー
	2階	一般開架室、一般閲覧室、参考・郷土資料室 親子・児童閲覧室(お話コーナー)、新聞・雑誌閲覧室 展示ホール、あんないカウンター、コンピュータ室 事務室、応接室、図書整理室、車庫、その他
	PH階	機械室
	その他	駐車場、自転車置場

駐車場	第1駐車場	11台	うち1台は障害者用
	第2駐車場	22台	
	第3駐車場	21台	
	計	54台	

館内配置図

1階 平面図

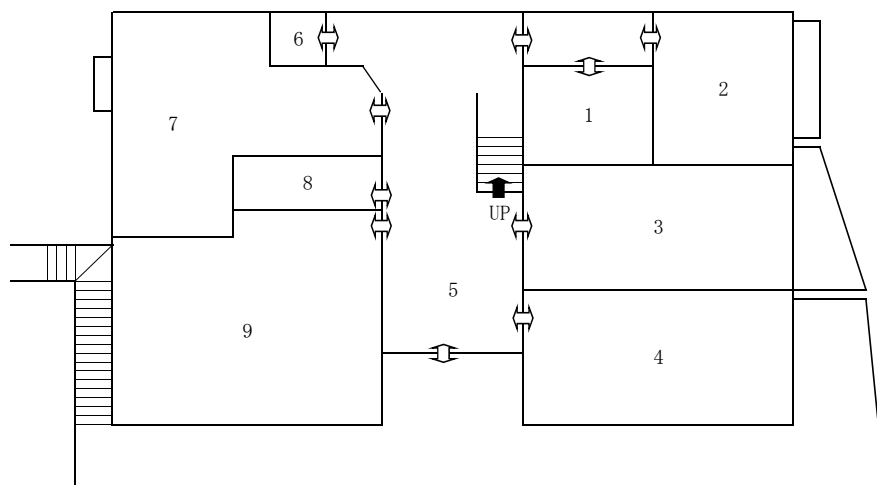

- 1 視聴覚室(録音室)
- 2 視聴覚室(ビデオ制作室)
- 3 学習室A
- 4 学習室B
- 5 ロビー
- 6 エレベーター(身障者用)
- 7 収納庫
- 8 倉庫
- 9 閉架書庫

2階 平面図

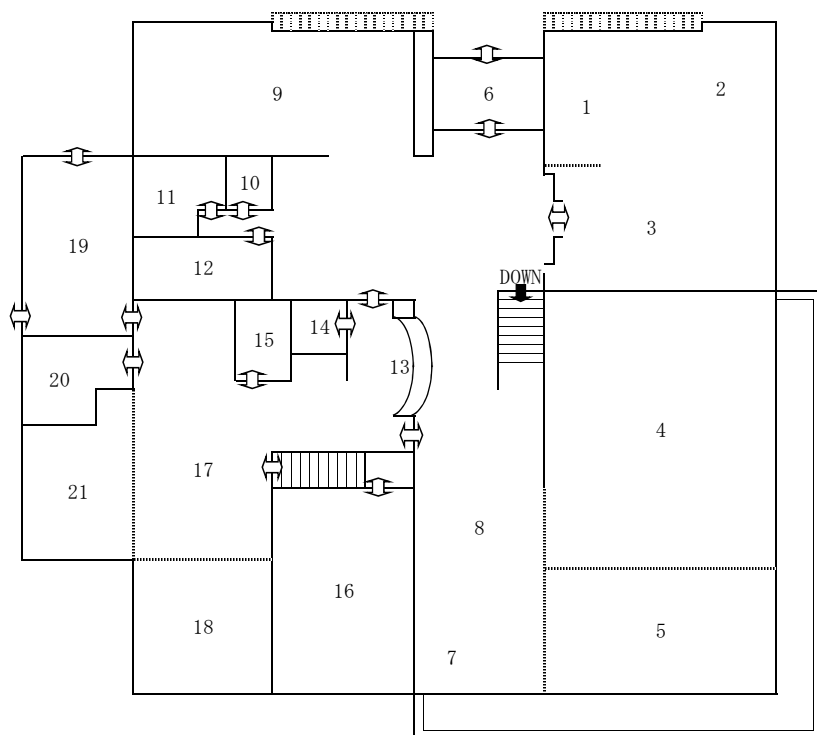

- 1 お話しコーナー
- 2 親子閲覧室
- 3 児童閲覧室
- 4 一般閲覧室
- 5 一般閲覧室
- 6 玄関(風除室)
- 7 新聞・雑誌閲覧室
- 8 雑誌・文庫・視聴覚コーナー
- 9 展示ホール
- 10 身障者便所
- 11 男子便所
- 12 女子便所
- 13 あんないカウンター
- 14 エレベーター(身障者用)
- 15 コンピュータ室
- 16 参考・郷土資料室
- 17 事務室
- 18 応接室
- 19 車庫
- 20 休憩室
- 21 図書整理室

(2) 組 織

(令和5年度)

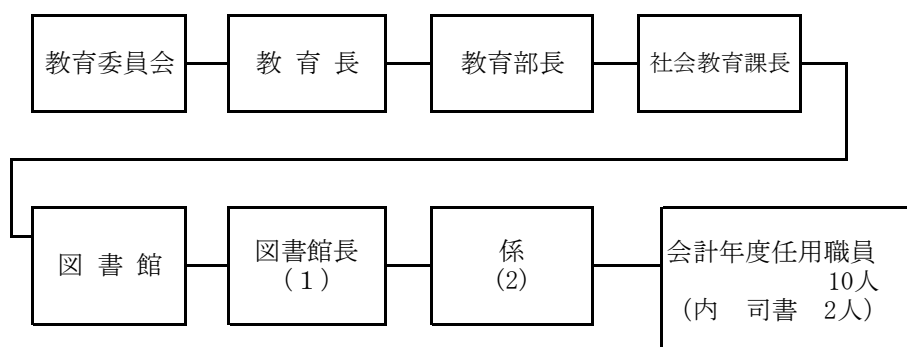

(3) 決 算

(単位：円)

項 目	令和3年度	令和4年度	令和5年度 (決算見込)	差 引	前年比
1 報 酬	12,206,712	11,473,465	11,924,590	451,125	103.9%
2 給 料	9,164,732	7,480,800	7,623,600	142,800	101.9%
3 職 員 手 当 等	8,133,903	7,591,001	7,972,648	381,647	105.0%
4 共 済 費	2,086,865	2,521,874	2,439,461	△ 82,413	96.7%
7 報 償 費	484,480	486,100	447,910	△ 38,190	92.1%
8 旅 費	233,080	223,800	225,920	2,120	100.9%
10 需 用 費	6,345,002	7,243,808	6,831,097	△ 412,711	94.3%
11 役 務 費	466,614	452,697	460,548	7,851	101.7%
12 委 託 料	9,754,021	8,824,421	8,003,918	△ 820,503	90.7%
13 使 用 料 及 び 借 賃 料	2,606,658	3,769,440	4,541,937	772,497	120.5%
14 工 事 請 負 費	11,990,000	0	24,504,700	24,504,700	皆増
17 備 品 購 入 費	8,800,338	8,227,863	7,999,521	△ 228,342	97.2%
18 負 担 金、補 助 及 び 交 付 金	286,600	286,600	286,100	△ 500	99.8%
合 計	72,559,005	58,581,869	83,261,950	24,680,081	142.1%
うち繰越分			22,454,300	22,454,300	エレベーター 改修工事関連

(4) 図書館利用案内

- ① 開館時間 午前10時～午後6時 ただし、土曜・日曜及び祝日・休日は午後5時まで
- ② 休館日 ア 毎週月曜日
イ 毎月最終木曜日(休日の場合は翌日(館内整理日))
ウ 年末・年始(12月28日～1月4日)
エ 特別整理期間(年15日以内)

(5) 業務概要

- ① 館内閲覧 開架資料は自由。
閉架資料については、閉架書庫請求票に所要事項を記入し提出。
- ② 個人貸出 貸出券と図書館資料を提出。
1人10冊まで2週間(視聴覚資料・雑誌・マンガは1人3点まで1週間)。
貸出券がない場合は、貸出登録申請書を提出し、貸出券の発行を受ける。
貸出登録は、知多5市5町に在住・在勤・在学している者。
※ 上記以外の場合であっても、館長が必要と認める場合は、貸し出すことができる。
- ③ 団体貸出 貸出冊数は、100冊以内で1か月。
貸出登録は、町内の読書会等の団体に限る。
- ④ 特別貸出 郷土・参考資料等の貸出禁止資料について、館長が特に必要があると認める場合は、貸出することができる。
- ⑤ 図書予約 読みたい本がない時は、予約することができる。
本が返却された時に連絡。また、図書館の蔵書にないときは、他館から借用したり、蔵書として購入できるものは購入する。
貸出中の資料に限り、インターネット・館内利用者検索機(OPAC)から予約できる。
- ⑥ 参考業務 調べもの等で、分からないことがある時は、相談に応ずる。
- ⑦ 複写 図書館資料の複写サービスを行っている。手数料は1枚10円。
- ⑧ 学習室等の利用 町内の社会教育団体、文化団体、読書会等は、学習室を利用できる。
使用許可申請書を3日前までに提出し、許可を受ける。

2 図書館資料

(1) 図書資料 (蔵書構成)

(令和6年3月31日現在 単位：冊)

区 分	令和4年度 蔵書数	令和5年度増減蔵書数					構成比
		購 入	寄贈等	除 籍	計		
一 般 書	0 総 記	2,956	84	△ 1	51	2,988	2.7%
	1 哲 学	2,746	77	1	101	2,723	2.4%
	2 歴 史	7,320	153	2	144	7,331	6.5%
	3 社会科学	9,871	380	3	317	9,937	8.8%
	4 自然科学	4,719	278	5	257	4,745	4.2%
	5 技 術	4,949	256	6	238	4,973	4.4%
	6 産 業	2,188	100	1	95	2,194	2.0%
	7 芸 術	9,042	187	5	153	9,081	8.1%
	8 言 語	1,134	51	0	30	1,155	1.0%
	9 文 学	28,321	765	2	641	28,447	25.3%
	計	73,246	2,331	24	2,027	73,574	65.4%
児 童 書	17,559	573	9	450	17,691	15.7%	
絵 本	11,803	568	9	567	11,813	10.5%	
紙 芝 居	1,290	25	0	12	1,303	1.2%	
参 考 資 料	3,565	7	2	0	3,574	3.2%	
郷 土 資 料	3,839	0	44	11	3,872	3.4%	
大 活 字 本	702	5	0	0	707	0.6%	
合 計	112,004	3,509	88	3,067	112,534	100.0%	

※ 除籍の資料は、図書リサイクルフェアで団体・個人に譲渡する。

(2) 視聴覚資料

(令和6年3月31日現在 単位：点)

区 分	令和4年度 資料数	令和5年度増減資料数					構成比
		購 入	寄贈等	除 籍	計		
コンパクトディスク	6,051	77	0	2	6,126	76.5%	
カセットテープ	88	0	0	0	88	1.1%	
D V D	1,062	59	3	5	1,119	14.0%	
ビデオテープ	669	0	0	0	669	8.4%	
そ の 他	3	0	0	0	3	0.0%	
合 計	7,873	136	3	7	8,005	100.0%	

(3) 逐次刊行物

① 雑誌 118 誌

ア 週刊誌 9 誌

アエラ a n a n エコノミスト	サンデー毎日 週刊朝日 週刊東洋経済	週刊文春 週刊ベースボール ニューズウィーク 日本語版
--------------------------	--------------------------	-----------------------------------

イ 隔週刊誌 1 誌

ナンバー		
------	--	--

ウ 月 2 回刊誌 3 誌

オレンジページ クロワッサン プレジデント		
-----------------------------	--	--

エ 月刊誌 54 誌

栄養と料理 ESSE NHKきょうの健康 NHKきょうの料理 NHK趣味の園芸 NHKすてきにハンドメイド NHK俳句 LDK オール讀物 家庭画報 キネマ旬報 きものサロン グッズプレス 芸術新潮 健康365 航空ファン GOLF DIGEST 碁ワールド サライ JTB時刻表 自家用車 ジュリスト 将棋世界 新潮	新聞ダイジェスト SCREEN 相撲 世界 ダ・ヴィンチ 短歌研究 中央公論 鉄道ファン 天文ガイド 日経WOMAN 日経TRENDY 日経PC 日経マネー ニュートン non・no 母の友 ビデオSALON 婦人公論 武道 文學界 文藝春秋 別冊 太陽 POPEYE みんなの図書館	MOE (モエ) 山と溪谷 ゆうゆう ランナーズ LEE 歴史人
--	---	---

オ 隔月刊誌 16 誌

一個人 一枚の繪 withPETs S・Fマガジン 暮らしの手帖 KELLY	子どもと読書 サッカーマガジンZONE 住まいの設計 装苑SO-EN 壮快 東海じゃらん	日本児童文学 ミステリマガジン やさいの時間 レディブティック
---	---	--

カ 季刊誌・不定期 10 誌

会社四季報 この本読んで！ 皇室 CDジャーナル	小説トリッパー 東海ウォーカー ドゥーパ プレジデントFamily	Baby-mo MORE (モア)
-----------------------------------	--	----------------------

キ 児童用雑誌 13 誌

アニメージュ (月刊) 宇宙のとびら (季刊) かがくのとも 子とともに ゆう&ゆう (月刊) 子供の科学	こどものとも こどものとも 年少 こどものとも 年中 こどものとも 0, 1, 2 こどもの文化 (月刊)	子どもの本棚 (月刊) たくさんのふしぎ ちゃぐりん
---	---	----------------------------------

ク その他 12 誌

楽楽 るるぶ ココミル ことりっぷ 現代用語の基礎知識	たびまる このミステリーがすごい SFが読みたい 青春18きっぷパーフェクトガイド 東京ディズニーランドパーフェクトガイドブック	東京ディズニーシーパーフェクトガイドブック 道の駅完全ガイドブック
---	--	--------------------------------------

② 新聞 10 紙 (朝刊5紙・夕刊1紙・スポーツ紙1紙・児童紙1紙・英字版2紙)

朝日新聞 (朝刊) 中日新聞 (朝刊) 中日新聞 (夕刊) 毎日新聞 (朝刊)	讀賣新聞 (朝刊) 日本経済新聞 (朝刊) 中日スポーツ 毎日小学生新聞 (児童室)	Asahi Weekly (英字版) the Japantimes alpha(英字版)
--	---	---

(4) 文庫・マンガ

文庫 7,290 冊	文庫児童 1,888 冊	マンガ 1,188 冊
------------	--------------	-------------

3 登録者数

(1) 地域・男女別

(令和6年3月31日現在 単位：人)

地 区 名	登 録 者			地区別登録者 構 成 比
	男	女	計	
横 松	90	132	222	0.72%
萩	122	144	266	0.86%
宮 津	534	724	1,258	4.08%
宮津山田	372	460	832	2.70%
宮津団地	982	1,208	2,190	7.10%
板 山	290	418	708	2.29%
福 住	279	363	642	2.08%
福住園高台	305	357	662	2.15%
白 沢	777	1,023	1,800	5.83%
白沢台	302	349	651	2.11%
草 木	1,277	1,637	2,914	9.44%
坂 部	679	857	1,536	4.98%
卯 之 山	402	533	935	3.03%
阿久比団地	189	241	430	1.39%
阿 久 比	351	516	867	2.81%
椋 岡	233	290	523	1.70%
矢 口	207	250	457	1.48%
高 岡	176	196	372	1.21%
植	717	927	1,644	5.33%
大 古 根	471	676	1,147	3.72%
高 根 台	851	868	1,719	5.57%
メイツ巽ヶ丘	65	108	173	0.56%
陽なたの丘	572	830	1,402	4.54%
町 内 計	10,243	13,107	23,350	75.68%
町 外	3,268	4,236	7,504	24.32%
全 体	13,511	17,343	30,854	100.00%

(2) 年齢・男女別

(令和6年3月31日現在 単位：人)

年齢区分(歳)		0～12	13～15	16～18	19～29	30～39	40～59	60～	計
登 録 者	男	610	311	338	1,347	2,000	5,267	3,638	13,511
	女	657	350	349	1,572	2,521	7,343	4,551	17,343
	計	1,267	661	687	2,919	4,521	12,610	8,189	30,854

4 利用状況

(1) 年間利用状況及び利用指数

(令和6年3月31日現在)

阿久比町人口		(A)	28,203	人
登録者数	全 体		30,854	人
	町 内	(B)	23,350	人
年間個人貸出人数		(C)	40,665	人
年間個人貸出資料数		(D)	203,074	冊・点
年間団体貸出資料数		(E)	2,019	冊・点
入館者数		(F)	83,313	人
開館日数		(G)	286	日

指 標 項 目		算 式	指 数	
町民登録率		$(B) \div (A)$	82.8	%
町民1人あたり貸出資料数		$(D) \div (A)$	7.2	冊・点
1日平均	貸出人数	$(C) \div (G)$	142.2	人
	貸出資料数	$(D) \div (G)$	710.0	冊・点
	入館者数	$(F) \div (G)$	291.3	人

(2) 個人貸出利用状況

(単位:人/冊・点)

① 月別利用

月	性別	貸出人数	貸出資料数	開館 日数	1 日 平 均	
					貸出人数	貸出資料数
4	男	1,419	6,409	25	57	256
	女	2,020	10,371		81	415
	計	3,439	16,780		138	671
5	男	1,382	6,054	25	55	242
	女	1,911	10,037		76	401
	計	3,293	16,091		131	643
6	男	891	4,672	17	52	275
	女	1,290	8,199		76	482
	計	2,181	12,871		128	757
7	男	1,482	6,947	25	59	278
	女	2,290	12,637		92	505
	計	3,772	19,584		151	783
8	男	1,525	7,207	25	61	288
	女	2,255	12,417		90	497
	計	3,780	19,624		151	785
9	男	1,376	6,408	25	55	256
	女	2,027	11,098		81	444
	計	3,403	17,506		136	700
10	男	1,471	6,854	25	59	274
	女	2,144	11,900		86	476
	計	3,615	18,754		145	750
11	男	1,358	5,863	25	54	235
	女	1,996	10,218		80	409
	計	3,354	16,081		134	644
12	男	1,258	5,872	22	57	267
	女	1,880	9,798		85	445
	計	3,138	15,670		142	712
1	男	1,399	5,979	22	64	272
	女	1,977	9,772		90	444
	計	3,376	15,751		154	716
2	男	1,457	6,441	24	61	268
	女	1,994	9,830		83	410
	計	3,451	16,271		144	678
3	男	1,692	7,272	26	65	280
	女	2,171	10,819		84	416
	計	3,863	18,091		149	696
合計	男	16,710	75,978	286	58	266
	女	23,955	127,096		84	444
	計	40,665	203,074		142	710

② 年齢別男女別個人貸出資料数

(単位:冊・点)

年齢区分(歳)		0～6	7～12	13～15	16～18	19～29	30～39	40～59	60～	計
男女別	男	7,635	14,922	1,104	275	957	6,685	16,430	27,970	75,978
	女	9,956	19,947	2,477	610	2,727	29,119	35,626	26,634	127,096
	計	17,591	34,869	3,581	885	3,684	35,804	52,056	54,604	203,074

③ 分類別貸出資料数

(単位:冊・点)

区 分		貸出冊数	区 分	貸出冊数
一 般 書	0 総 記	1,171	大 活 字 本	335
	1 哲 学	2,077	特 別 (参考・郷土)	0
	2 歴 史	3,214	雑 誌	9,052
	3 社 会 学 科 学	6,510	コンパクトディスク	4,284
	4 自 然 科 学	5,456	カセ ッ ト テ ー プ	0
	5 技 術	10,130	ビ デ オ テ ー プ	0
	6 産 業	2,846	D V D	6,961
	7 芸 術	5,583	文 庫	13,661
	8 言 語	1,229	文 庫 児 童	6,368
	9 文 学	26,129	マ ン ガ	12,031
計	64,345	相 互 貸 借	517	
児 童 書	24,634	(県図書館協力貸出)	(291)	
絵 本	58,225	合 計	203,074	
紙 芝 居	2,661			

* 県図書館協力貸出は他館への貸出。(合計には含まない)

(3) 団体貸出利用状況

月	4	5	6	7	8	9	10	11	12	1	2	3	計
団体数	13	6	4	4	5	6	4	4	4	5	4	3	62
貸出資料数	419	210	174	143	126	162	162	186	61	158	152	66	2,019

① 登録団体名

1	東部小学校	12	中部保育園	23	ひらめき2%
2	英比小学校	13	東部保育園	24	阿久比高等学校
3	草木小学校	14	阿久比町社会教育課	25	げんきッズ 東部第三
4	南部小学校	15	阿久比町立図書館	26	ひなた保育園
5	阿久比中学校	16	風土記の会	27	小規模多機能ホーム阿久比
6	ほくぶ幼稚園	17	ビデオサークル	28	阿久比町産業観光課
7	宮津保育園	18	ぶんぶん	29	SAKURA保育園
8	英比保育園	19	しろやま	30	放課後デイサービスハミング
9	草木保育園	20	阿久比町教育相談センター	31	放課後デイサービスOHANA
10	城山保育園	21	阿久比町子育て支援センター	32	ほたる保育園
11	いしざかやまこどもえん	22	阿久比町保健センター		

(4) 館内視聴覚利用状況

(単位：件)

月	4	5	6	7	8	9	10	11	12	1	2	3	計
ビデオ	0	0	0	0	0	0	0	1	0	0	0	0	1
DVD	12	17	11	14	15	14	15	13	6	7	7	13	144
C D	1	0	0	3	0	0	2	1	0	0	0	1	8
計	13	17	11	17	15	14	17	15	6	7	7	14	153

(5) 予 約

(単位：件)

月	4	5	6	7	8	9	10	11	12	1	2	3	計	
予約	窓口	100	74	72	103	92	78	70	84	73	75	112	84	1,017
	WEB	170	176	113	199	165	198	208	152	183	156	191	239	2,150
	OPAC	23	23	5	15	38	18	10	13	21	10	12	17	205
購入予約	31	14	6	12	16	10	16	14	12	12	12	12	167	
小計	324	287	196	329	311	304	304	263	289	253	327	352	3,539	
相互貸借	42	24	24	25	38	41	41	23	21	25	24	29	357	
県図書館より借用	18	13	9	9	14	10	4	5	23	18	14	23	160	
小計	60	37	33	34	52	51	45	28	44	43	38	52	517	
合計	384	324	229	363	363	355	349	291	333	296	365	404	4,056	

(6) パスワード

月	4	5	6	7	8	9	10	11	12	1	2	3	計
発行件数	9	5	3	12	3	9	4	6	9	9	11	4	84

(7) 予約ベストテン

ア 一般書

(単位：回)

順位	書名	回数
1	あなたが誰かを殺した	43
2	魔女と過ごした七日間	41
3	ブラック・ショーマンと覚醒する女たち	29
4	くもをさがす	27
5	汝、星のごとく	26
6	風に立つ	22
6	可燃物	22
8	星を編む	20
8	リカバリー・カバヒコ	20
10	人間標本	19

イ 児童書・絵本

(単位：回)

順位	書名	回数
1	大ピンチずかん	21
2	パンどろぼう	12
3	大ピンチずかん 2	11
4	パンどろぼうとなぞのフランスパン	9
4	パンどろぼうVSにせパンどろぼう	9
4	パンどろぼう おにぎりぼうやのたびだち	9
7	パンどろぼうとほっかほっカー	8
8	幻獣（モンスター）最強王図鑑	6
8	けんかのたね	6
8	動物最強王図鑑	6

ウ 視聴覚（CD・カセット・ビデオ・DVD）

(単位：回)

順位	書名	回数
1	ミニオンズ フィーバー	11
2	THE BOOK 3	10
3	バズ・ライトイヤー	9
4	映画すみっこぐらし	7
4	キングダム 2	7
4	トップガン マーヴェリック	7
7	Mr. 5	6
7	ANTENNA	6
7	ふしぎ駄菓子屋銭天堂 7巻	6
7	塔の上のラプンツェル	6

(8) コピーサービス

(単位:件数-件、枚数-枚)

月	4	5	6	7	8	9	10	11	12	1	2	3	計
件数	24	22	10	14	16	23	15	9	15	18	21	16	203
枚数	115	60	49	68	88	141	52	44	65	112	69	78	941

※ 1枚10円

(9) 入館者数

(単位:人)

月	4	5	6	7	8	9
人数	6,610	7,070	5,000	8,183	8,166	7,327

月	10	11	12	1	2	3	計
人数	7,858	7,771	6,022	5,889	6,659	6,758	83,313

(10) ベストリーダー

① 一般書

(単位:回)

順位	書名	著者名	利用回数
1	汝、星のごとく	凧良 ゆう	51
1	魔女と過ごした七日間	東野 圭吾	51
3	透明な螺旋	東野 圭吾	50
4	白鳥とコウモリ	東野 圭吾	48
5	ハヤブサ消防団	池井戸 潤	46
6	流浪の月	凧良 ゆう	40
6	クスノキの番人	東野 圭吾	40
8	マスカレード・ゲーム	東野 圭吾	35
9	ブラック・ショーマンと名もなき町の殺人	東野 圭吾	31
10	審議官 9.5	今野 敏	29

② 児童書

(単位:回)

順位	書名	著者名	利用回数
1	妖怪最強王図鑑	多田 克己	31
2	水中最強王図鑑	G. Masukawa	31
3	がっこうのおばけずかん おちこくさま	斉藤 洋	30
4	昆虫最強王図鑑	篠原かをり	29
5	だいたいかいのおばけずかん	斉藤 洋	28
5	5分間のサバイバル 人体のふしぎ	韓 賢東	28
7	神話最強王図鑑	健部 伸明	27
7	がっこうのおばけずかん げたげたばこ	斉藤 洋	27
7	がっこうのおばけずかん おばけいいんかい	斉藤 洋	27
7	恐竜最強王図鑑	實吉 達郎	27

③ 絵本

(単位：回)

順位	書名	著者名	利用回数
1	バムとケロのさむいあさ	島田 ゆか	71
2	ぐりとぐら	中川 李枝子	52
3	かばんうりのガラゴ	島田 ゆか	51
4	恐竜トリケラトプスとスピノサウルス	黒川 みつひろ	50
5	ちか100かいだてのいえ	いわい としお	49
6	10ぴきのかえるのプールびらき	間所 ひさこ	46
6	11ぴきのねことぶた	馬場 のぼる	46
6	100かいだてのいえ	いわい としお	46
6	バムとケロのにちようび	島田 ゆか	46
10	11ぴきのねこ	馬場 のぼる	45

④ 紙芝居

(単位：回)

順位	書名	著者名	利用回数
1	アンパンマンとばいきんまん	やなせ たかし	15
2	まんじゅうこわい	多田 ヒロシ	13
3	アンパンマンとおばけさわぎ 第8集	やなせ たかし	12
3	アラジンとまほうのランプ	津田 真一	12
3	アンパンマンとかいじゅうアンコラ	やなせ たかし	12
6	コッコおばさんのうれしいおでんわ	仲川 道子	11
6	きょうりゅうぼうやのさかなつり	黒川 光広	11
6	アンパンマンとかびるんるん	やなせ たかし	11
6	ねこのでしになったとら	津田 真一	11
6	コッコおばさんのおばけのアイスクリーム	仲川 道子	11

⑤ 大活字本

(単位：回)

順位	書名	著者名	利用回数
1	御隠居忍法	高橋 義夫	7
2	天保暴れ奉行 下	中村 彰彦	5
3	女中譚	中島 京子	4
3	天保暴れ奉行 上	中村 彰彦	4
3	御隠居忍法恨み半蔵	高橋 義夫	4
3	御隠居忍法不老術	高橋 義夫	4
3	御隠居忍法鬼切丸	高橋 義夫	4
3	隠し剣孤影抄 下	藤沢 周平	4
3	本所しぐれ町物語 上	藤沢 周平	4
3	本所しぐれ町物語 下	藤沢 周平	4

⑥ 雑誌

(単位：回)

順位	書名	出版社	利用回数
1	るるぶ大阪 23	JTBパブリッシング	37
2	るるぶ東京 23	JTBパブリッシング	35
3	暮らしの手帖 2302・2303月号	暮らしの手帖社	31
3	るるぶ福岡 22	JTBパブリッシング	31
3	るるぶ京都 23	JTBパブリッシング	31
6	暮らしの手帖 2304・2305月号	暮らしの手帖社	28
6	るるぶ福井 22	JTBパブリッシング	28
8	るるぶ九州 23	JTBパブリッシング	27
8	るるぶ北海道 24	JTBパブリッシング	27
8	暮らしの手帖 2212・2301月号	暮らしの手帖社	27

⑦ 視聴覚 (CD・カセット・ビデオ・DVD)

(単位：回)

順位	タイトル	作者等	利用回数
1	ポケットモンスター アドバンスジェネレーション	小学館	41
2	美少女戦士セーラームーンEternal	東映ビデオ	40
3	トロピカル〜ジュ！プリキュア	東映ビデオ	39
3	ヒーリングっど♥プリキュア	東映ビデオ	39
5	パウ・パトロール	NBCユニバーサル・エンターテイメント	38
5	映画すみっこぐらし 2022	DMM.com	38
5	映画すみっこぐらし 2020	DMM.com	38
8	アナと雪の女王 2	ウォルト・ディズニー・ジャパン	36
9	ベイマックス	ウォルト・ディズニー・スタジオ・ジャパン	35
9	ロン	ウォルト・ディズニー・ジャパン	35

⑧ 文庫

(単位：回)

順位	書名	著者名	利用回数
1	読み出したら止まらない！英語おもしろ雑学	ライフサイエンス	26
2	傑作！文豪たちの『徳川家康』短編小説	芥川 龍之介	24
2	60歳のトリセツ	黒川 伊保子	24
2	テムズとともに	徳仁親王	24
5	薬屋のひとりごと 13	日向 夏	23
5	人生おろおろ	伊藤 比呂美	23
5	突破屋	安東 能明	23
8	世界でいちばん透きとおった物語	杉井 光	22
8	Jミステリー 2023SPRING	光文社文庫編集部	22
8	心が老いない生き方	和田 秀樹	22

⑨ 文庫児童

(単位：回)

順位	書名	著者名	利用回数
1	星のカービィ カービィファイターズ 宿命のライバルたち!!	高瀬 美恵	33
2	ポケモン空想科学読本 4	柳田 理科雄	30
3	時間割男子 11	一ノ瀬 三葉	29
4	星のカービィ スターライト・シターへようこそ!の巻	高瀬 美恵	28
5	ポケモン空想科学読本 1	柳田 理科雄	27
5	星のカービィ デデデ大王の脱走大作戦!	高瀬 美恵	27
5	ポケモン空想科学読本 3	柳田 理科雄	27
5	星のカービィ ディスカバリ-新世界へ走り出せ!編	高瀬 美恵	27
5	海色ダイアリー 9	みゆ	27
10	海色ダイアリー 3	みゆ	26

⑩ マンガ

(単位：回)

順位	書名	著者名	利用回数
1	ドラえもん 第41巻	藤子 F 不二雄	63
2	ドラえもん 第43巻	藤子 F 不二雄	59
3	ドラえもん 第10巻	藤子 F 不二雄	57
4	エネルギー危機のサバイバル 2	金 政郁	56
5	ドラえもん 第20巻	藤子 F 不二雄	54
6	ドラえもん 第2巻	藤子 F 不二雄	53
7	ドラえもん 第12巻	藤子 F 不二雄	51
8	ドラえもん 第33巻	藤子 F 不二雄	49
9	ドラえもん 第13巻	藤子 F 不二雄	48
9	ドラえもん 第22巻	藤子 F 不二雄	48

(11) 学習室等の利用状況

講座等による利用状況。講座等での利用がない時は、年間を通じて一般利用に解放した。

(単位：日)

年度	学習室 A	学習室 B	視聴覚室	視聴覚準備室	合計	
平成26年度	9	69	41	2	121	
平成27年度	6	64	38	3	111	
平成28年度	10	70	38	3	121	
平成29年度	11	74	45	12	142	
平成30年度	8	70	55	0	133	
令和元年度	14	74	77	1	166	
令和2年度	28		6	-	34	
令和3年度	28		21	-	49	
令和4年度	60		22	-	82	
令和5年度	59		23	-	82	
対前年	実数	△ 1		1	-	0
	率	98.3%		104.5%	-	100.0%

5 利用状況の推移

年 度		令和元年度	令和2年度	令和3年度	令和4年度	令和5年度
個人貸出人数	(人)	38,826	27,976	40,006	39,861	40,665
個人貸出資料数	(冊・点)	189,377	141,446	205,417	201,825	203,074
町民1人当り貸出資料数	(冊・点)	6.61	4.95	7.19	7.12	7.20
団体貸出資料数	(冊・点)	3,017	1,536	1,758	1,815	2,019
入館者数	(人)	89,390	59,520	80,863	81,047	83,313

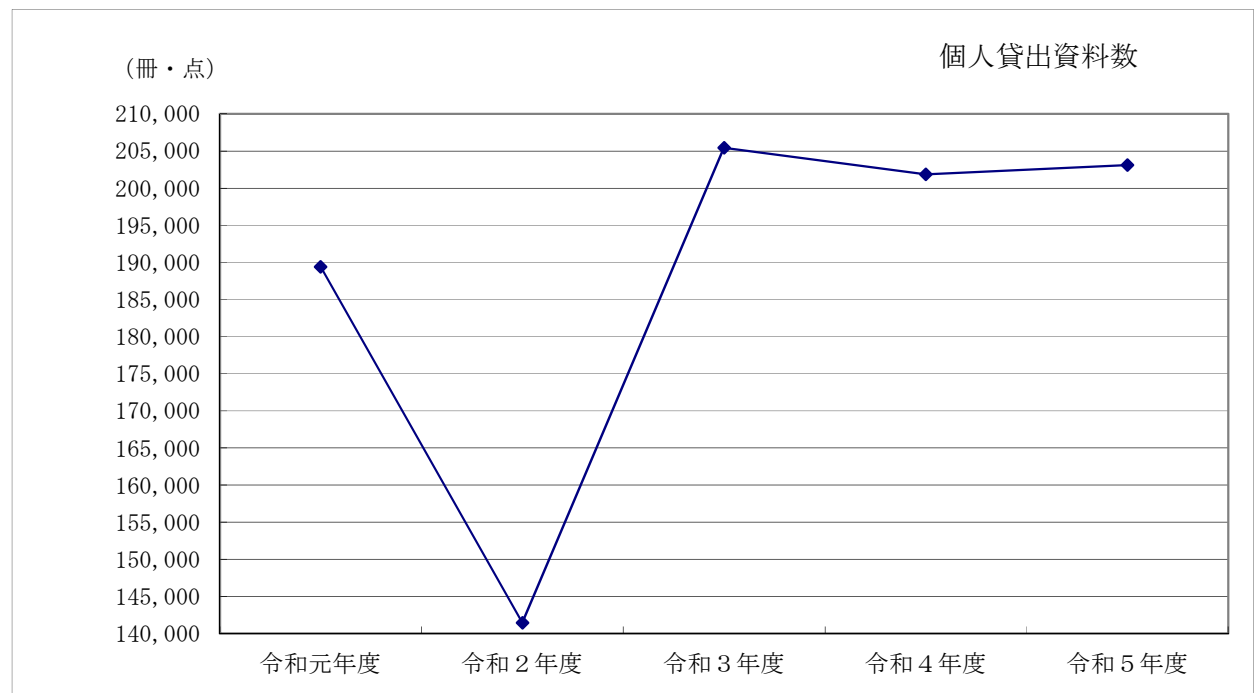
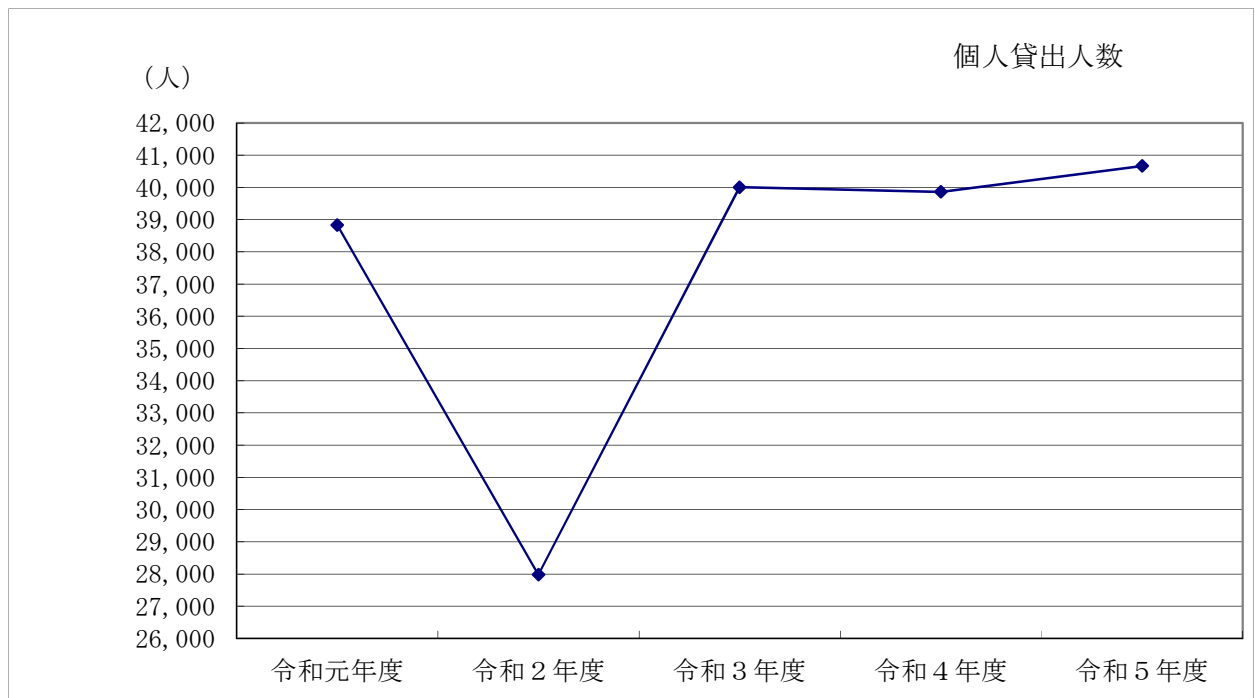

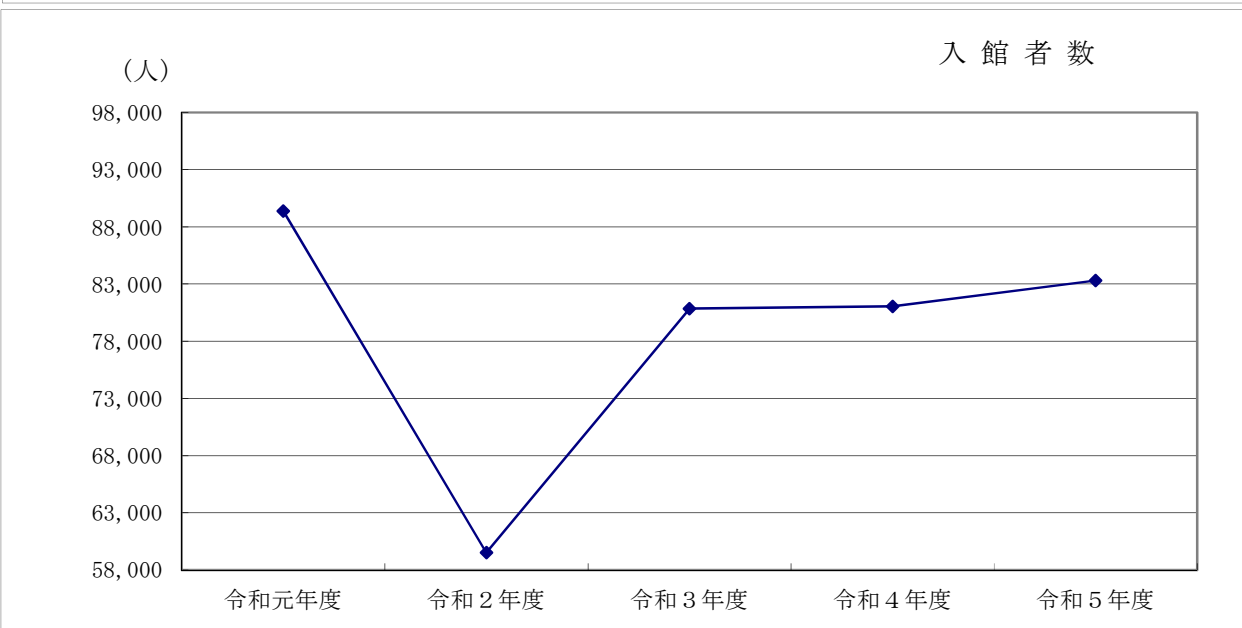
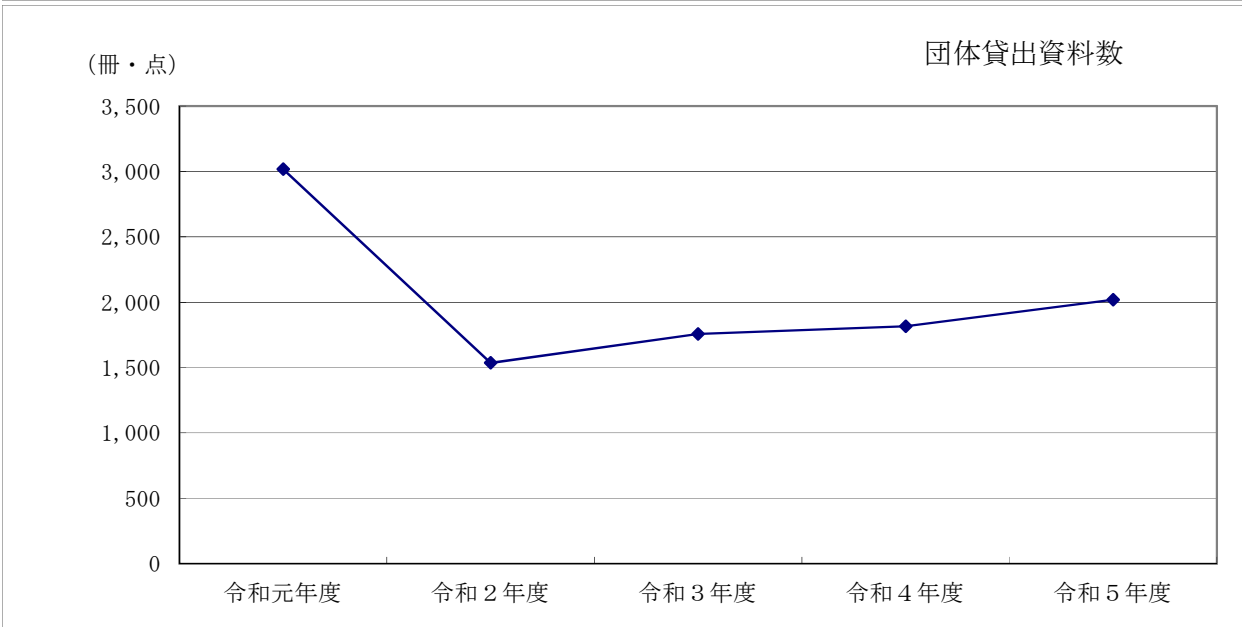
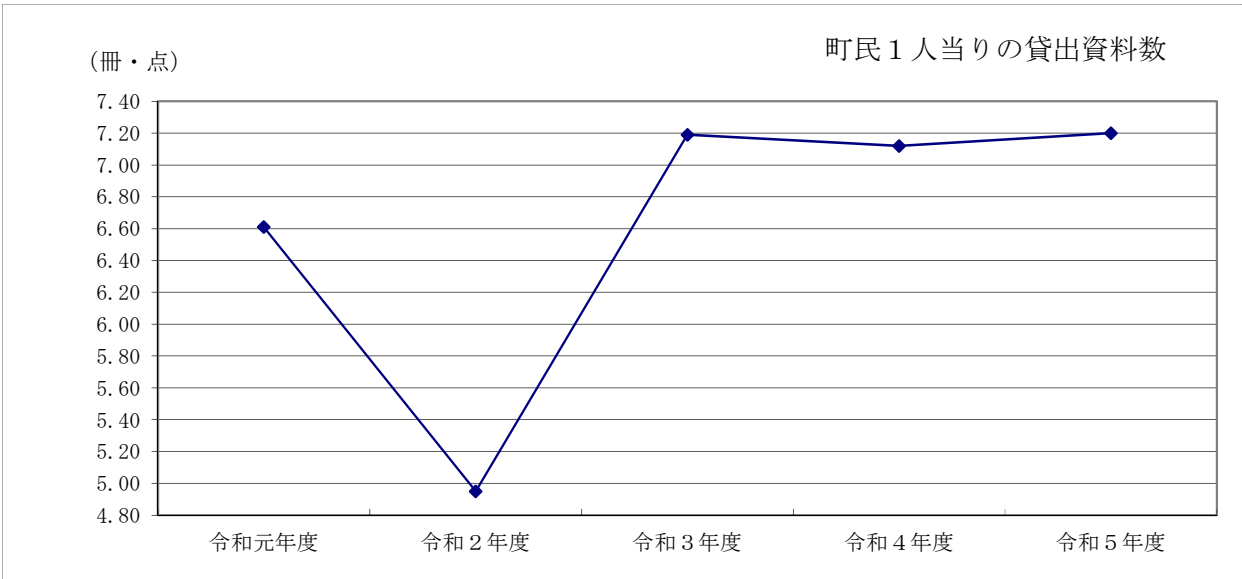

6 事業

(1) 講座

① 読書週間事業 (あなたも図書館司書)

内 容 図書館司書の仕事を体験することにより、「本」に親しみ、図書館への
関心を深めてもらう。(受付・図書整理・フィルムかけ体験)

期 日 10月21日 (土) 午前10時30分～正午・午後1時30分～午後3時

講 師 阿久比町立図書館 図書館職員

受講者 6人

② 文学講座

内 容 「万葉集」を読んでいく。

講 師 福岡 猛志 先生

回 数 8回

受講者 21人

延受講者 123人

期日	参加者	内 容
5/19	18人	「万葉集を読んでいく」①
6/16	19人	「万葉集を読んでいく」②
7/7	18人	「万葉集を読んでいく」③
9/15	12人	「万葉集を読んでいく」④
10/20	14人	「万葉集を読んでいく」⑤
12/15	15人	「万葉集を読んでいく」⑥
1/19	13人	「万葉集を読んでいく」⑦
2/16	14人	「万葉集を読んでいく」⑧

③ 童話作法講座

内 容 創作童話の作り方の指導・添削と合評会。

講 師 矢口 栄 先生

回 数 5回

受講者 11人

延受講者 41人

期日	参加者	内 容
5/11	9人	作品の添削指導・合評会
7/13	8人	作品の添削指導・合評会
9/14	8人	作品の添削指導・合評会
10/12	8人	作品の添削指導・合評会
11/16	8人	作品の添削指導・合評会

④ 読書指導講座

内 容 読み聞かせの技法、技術指導
 講 師 川瀬 陽子 先生
 回 数 3 回
 受 講 者 10 人
 延受講者 28 人

期日	参加者	内 容
6/3	9 人	読み聞かせの技法、技術指導
6/10	10 人	読み聞かせの技法、技術指導
6/17	9 人	読み聞かせの技法、技術指導

⑤ 夏休み紙工作教室

内 容 親子で紙工作を楽しむ教室
 期 日 7月23日(日) 午前10時30分～正午・午後1時30分～午後3時
 講 師 鈴木 はじめ 先生 ・ 石本 憲司 先生
 参 加 者 午前 28人 子ども 17人 大人 11人
 午後 19人 子ども 12人 大人 7人

⑥ 読書感想文書き方教室

内 容 本の読み方や感想文の書き方の教室
 期 日 8月6日(日) 午前10時～正午・午後1時30分～午後3時30分
 講 師 田中 悦夫 先生 ・ 柴田 和美 先生
 参 加 者 午前 16人 子ども 8人 大人 8人
 午後 6人 子ども 3人 大人 3人

⑦ 環境学習講座 (～実験&コースターづくり ポタポタ！スー！節水大作戦～)

内 容 実験を通じて水道の水漏れ量を目で見て知り、節水のために
 何ができるかをグループで考えます
 期 日 8月4日(金) 午後1時30分～午後2時30分
 講 師 あいちe c oティーチャー
 参 加 者 小学生 4人

⑧ 絵本セラピー®

内 容 絵本を通じて自分自身と向き合い見つめ直す
期 日 10月8日(日)・10月29日(日) 午前10時30分～正午
講 師 北川 美香 先生
参 加 者 10月8日(日) 5人
10月29日(日) 7人

⑨ 冬休み紙工作教室

内 容 親子で紙工作を楽しむ教室
期 日 12月17日(日) 午後1時30分～午後3時
講 師 鈴木 はじめ 先生 ・ 石本 憲司 先生
参 加 者 27人 こども 15人 大人 12人

⑩ 笑いヨガ講座

内 容 笑いの体操とヨガの呼吸法と絵本の読み聞かせを組み合わせた講座
期 日 12月10日(日)・12月20日(水) 午後1時30分～午後3時
講 師 小嶋 ともこ 先生
参 加 者 12月10日(日) 11人
12月20日(水) 6人

⑪ 新しい文章術講座

内 容 好きな言葉を集めて自分を知り、タイトルを決めて文章を書いて
みましょう！
期 日 2月23日(金・祝)・2月25日(日) 午後1時30分～午後3時
講 師 今井 みゆき 先生
参 加 者 2月23日(金・祝) 3人
2月25日(日) 3人

⑫ 親子講座（絵本とお絵描きを楽しもう！）

内 容 親子で誕生日をテーマにした絵本を読み、誕生日の数字のお絵描
きを楽しもう！
期 日 3月17日(日) 午前10時30分～正午
講 師 北川 美香 先生
参 加 者 12人（親子6組）

(2) おはなし会

来館者に読書指導グループ「ぶんぶん」の協力で、読み聞かせを実施しました。

- 期 日 ① 毎週土曜日の午後2時30分
 ② 毎週日曜日の午後2時30分
 ③ 祝日（休日）の午後2時30分

(単位：人/回)

項目	土曜日	日曜日	祝日	合計
回数	49	51	10	110
参加者	452	419	57	928
平均	9.2	8.2	5.7	8.4

(3) 子ども読書の日による図書館訪問

子ども読書の日にちなんで、保育園・幼稚園等の園児を対象に、積極的に読書活動を行う意欲を高めるため、図書館内の見学案内、絵本の貸出体験を行いました。

月	日	曜	対 象	園児	引率者	計
4	6	木	中部保育園 年長	16	1	17
	7	金	東部保育園 年長	26	2	28
	11	火	英比保育園① 年長	23	2	25
	12	水	英比保育園② 年長	23	2	25
	13	木	ほくぶ幼稚園① 年長	19	2	21
	14	金	ほくぶ幼稚園② 年長	19	2	21
	18	火	草木保育園 年長	34	2	36
	19	水	城山保育園 年長	13	2	15
	20	木	SAKURA保育園 年長	12	3	15
	21	金	いしざかやまこどもえん 年長	21	2	23
	25	火	宮津保育園 年長	23	2	25
	計			9 園	229	22

(4) おたのしみ会

読書指導グループ「ぶんぶん」の協力でおたのしみ会を実施しました。

- 期 日 7月15日（土） 午前11時～正午
 参加者 130人 こども 85人 大人 45人
 内 容 大型絵本
 パネルシアター 「お月さまってどんなあじ」
 OHP 「かっぱのすいか」
 人形劇 「ゆらゆらばしのうえで」

(5) 青空図書館 (ブックガーデン)

図書館所蔵の本・雑誌をふれあいの森に運び、来場者に自由にみてもらいました。また、会場では、読書指導グループ「ぶんぶん」と協力しておはなし会やクイズ大会を行いました。

期 日 春 5月27日 (土)
秋 9月16日 (土)・17 (日)
来 場 者 春 110人
秋 85人

(6) 読書感想画・文コンクール (小・中学生)

(単位：人)

区 分	応 募 者			入 賞 者		
	小学校	中学校	計	小学校	中学校	計
読書感想画	452	39	491	96	25	121
読書感想文	281	43	324	40	18	58
合 計	733	82	815	136	43	179

読書感想画・文作品集 (第34集) を発行

(7) 読書カード配布事業

内 容 読んだ本について感想が記入できるカードを作成し配布しました。
読書カード1つで20冊まで記入可能
期 日 令和5年 10月1日 ～ 10月31日
730冊配布し、カード全て記入 (20冊達成) した人は311人
20冊達成した子どもはガチャガチャを行いました。

(8) 図書館紹介

広報あぐいの毎月15日号に「こちら、阿久比町立図書館です！」を掲載し、図書館のPRと共に、図書館職員のお勧めの本の紹介をしました。また、夏休み前には「このほんよんで！夏」読書週間には「このほんよんで！秋」を町内の児童や生徒に向けて作成し、保護者あてに本の紹介をしました。

(9) 開館40周年記念講演会

演 題 「家康を支えた実母・於大の方、その実像と久松家」
～大河ドラマで描かれる於大の方の虚実～
期 日 7月30日 (日) 午後1時30分～午後3時
講 師 市橋章男さん (歴史研究家)
参 加 者 167人

(10) 町内小学生の図書館見学

内 容 草木小学校3年生(6月)、英比小学校2年生(11月)が図書館を訪問し、図書館探検(見学)と図書館研究(質問)を行いました。

期 日 草木小学校3年生 6月2日(金) 午前10時20分～午前11時50分
英比小学校2年生 11月28日(火)・29日(水)
午前10時～午前11時45分

参加者 草木小学校3年生 42人(2クラス)
英比小学校2年生 135人(4クラス)

(11) 図書リサイクルフェア

期 日 令和5年 11月9日 ～ 11月19日

対 象 令和4年11月～令和5年10月除籍本

譲渡数 団 体 制限なし
個 人 1人10冊まで

日 程 団 体 学校等 11月9日
保育園等 11月10日
個 人 11月11日 ～ 11月19日

種 類	資 料 提供数	リサイクル譲渡冊数				リサイク ル率	残 数
		学校等	保育園等	個 人	計		
一 般 書	2,013	3	48	1,377	1,428	70.9%	585
児 童 書	677	62	234	303	599	88.5%	78
参 考 図 書	17	0	0	3	3	17.6%	14
逐 次 刊 行 物	1,153	82	61	786	929	80.6%	224
文 庫	403	6	9	296	311	77.2%	92
寄 贈	89	0	1	46	47	52.8%	42
合 計	4,352	153	353	2,811	3,317	76.2%	1,035
譲 渡 人 数 等		小 3 中 1	保 3 童 1 健 1 教 2 区 1	441 人			

※ 小—小学校 中—中学校 保—保育園 童—学童保育 区—白沢区民館
教—学校教育課・教育相談センター 健—保健センター

(12) 阿久比町子ども読書活動推進計画の推進

令和4年3月に策定した「阿久比町子ども読書活動推進計画」(第3次計画)に基づき、子どもが自主的に読書活動を行うことができるような環境作りを進め、小・中学校、幼・保育園、児童館、保健センター等の協力のもと、子ども読書活動を推進しました。

「阿久比町子ども読書活動推進計画」(第3次計画) 3つの基本方針

- ①子ども読書に親しむ機会の提供と諸条件の整備・充実
- ②子ども読書環境の整備・充実
- ③子ども読書への理解と関心の普及・啓発

(13) 団 体

① 読書指導グループ「ぶんぶん」

会 員 26 人

会 長 舟橋 淑

活 動 図書館事業等に協力しながら、次の事業を実施しました。

項 目	回 数	会員参加者	備 考
おはなし会	94 回	188 人	土・日・祝日開催
制作・練習	21 回	248 人	毎週火曜日定例開催
読み聞かせ	11 回	33 人	子ども読書週間
おたのしみ会	1 回	16 人	7月16日（土）
おたのしみ会リハ	1 回	13 人	おたのしみ会準備
保・小公演	8 回	86 人	小学校・保育園・あぐびっぴなど
青空図書館	3 回	9 人	5月・9月
勉強会・研修会	15 回	192 人	勉強会・研修会・役員会など
計	154 回	785 人	

○ 研修会は、人形の操作・制作や来年度の人形劇について学びました。

② 創作童話の会「しろやま」

会 員 11 人

会 長 竹内 福代

活 動 ア) 図書館主催の童話作法講座に参加。

講座開始前・終了後、独自に自主講座を開催。

イ) 創作童話作品集作成

講 師 矢口 栄 先生

③ ビデオサークル

会 員 5 人

活 動 ビデオ撮影の基本と編集について研修しました。

指 導 鈴木はじめ 先生

石本 憲司 先生

(14) 展 示

回	展 示 期 間				展 示 名	
1	4月1日	(土)	～	4月23日	(日)	図書館展 (徳川家康特集)
2	4月28日	(金)	～	5月7日	(日)	阿久比写真会写真展
3	5月11日	(木)	～	5月21日	(日)	アトリエ彩々作品展
4	5月26日	(金)	～	6月4日	(日)	阿久比みずゑの会水彩画展
5	6月8日	(木)	～	6月18日	(日)	苗代句会作品展
6	6月30日	(金)	～	7月16日	(日)	メディコ阿久比 第24回おじいさんおばあさんが描いた書いた展
7	7月20日	(木)	～	7月30日	(日)	萌の会作品展
8	8月3日	(木)	～	8月13日	(日)	「押し花アート」作品展
9	8月17日	(木)	～	8月27日	(日)	絵の会はまゆう作品展
10	9月1日	(金)	～	9月10日	(日)	阿久比町シルバー人材センター会員作品展
11	9月14日	(木)	～	9月24日	(日)	「げんきッズ展」阿久比の学童保育と学童っ子の作品展
12	9月29日	(金)	～	10月8日	(日)	れんげ絵画同好会展
13	10月12日	(木)	～	10月22日	(日)	絵手紙同好会展
14	10月25日	(水)	～	11月9日	(木)	読書感想画・文作品展 (小学校低学年)
15	11月10日	(金)	～	11月24日	(金)	読書感想画・文作品展 (小学校高学年)
16	11月25日	(土)	～	12月10日	(日)	読書感想画・文作品展 (阿久比中学校)
17	12月13日	(水)	～	1月7日	(日)	阿久比中学校美術作品展・造形部展
18	1月11日	(木)	～	2月2日	(金)	阿久比高校展 (絵画、木工作品、パネル他)
19	2月8日	(木)	～	2月25日	(日)	阿久比町尾張教育研究会書写作品コンクール 特選作品展
阿久比郷土学習同好会展						
21	3月1日	(金)	～	3月10日	(日)	狂俳英比会展
22	3月14日	(木)	～	3月24日	(日)	スケッチ燦 (さん) 展

7 図書館協議会

第1回 日時 令和5年7月12日 午後1時30分
議題 (1) 令和4年度事業実績報告について
(2) 令和5年度事業計画について

第2回 日時 令和6年2月2日 午後1時30分
議題 (1) 令和5年度事業報告について
(2) 令和6年度事業計画(案)について

協議会委員名簿

役職	氏名	所属団体
委員長	山本 恵美子	委員経験者
副委員長	宇野 弘重	阿久比高等学校長
委員	榊内 勝利	阿久比町小中学校校長会
委員	鈴木 一夫	阿久比町文化協会
委員	北中 祥子	社会教育委員協議会
委員	加古 葉子	あぐい女性の会
委員	舟橋 淑	読書指導グループ
委員	伊藤 誠一郎	学識経験者

委嘱期間 令和5年4月1日 ～ 令和7年3月31日

8 図書館のあゆみ

昭和55年	6月	図書館建設構想が打ち出される				
	9月	補正予算計上（調査費・用地測量費・設計費） 用地買収交渉着手				
	10月	設計着手				
昭和56年	3月	設計完了 用地購入費予算計上				
	4月	用地取得完了				
	6月	発電用施設周辺地域整備計画書提出				
	11月	図書館研究委員会発足				
昭和57年	3月	造成工事・建築工事・備品購入費等予算計上				
	4月	電源立地促進対策交付金申請書提出 造成工事着手				
	6月	建築工事着手				
	9月	備品発注				
昭和58年	12月	視聴覚機器選定委員会発足				
	3月	造成工事完了 建築工事完了 備品納入 設置及び管理に関する条例制定				
	4月	職員配属（館長以下5名）、開館業務準備				
	6月	管理規則制定 コンピュータ設置（職員教育訓練）				
	7月	開館（18日） 蔵書数 25,171冊 24日 お話会を開始（毎週日曜日 午前・午後）				
	10月	映画会を開始（毎月第2日曜日） 図書館ボランティア（1期生）の養成を開始 21日 図書館協議会発足				
	12月	18日 図書館ボランティア（1期生）お話会を開始 ビデオ編集機導入				
	昭和59年	1月	7日 図書館ボランティア（1期生）第1・3土曜日の午後お話会開始			
		2月	図書館ボランティア（2期生）の養成を開始 蔵書数 33,413冊（購入28,606冊・寄贈等4,807冊・除籍 0冊）			
		6月	読書会の指導を開始			
7月		1日 図書館ボランティア（2期生）お話会を開始				
8月		ビデオダビングシステムを導入				
11月		図書館利用アンケート実施（対象：町内小学生2,456人）				
昭和60年	1月	図書館ボランティアによる朗読テープ作成開始				
	2月	ビデオ編集委員会発足 蔵書数 45,038冊（購入10,896冊・寄贈等729冊・除籍 0冊）				
	7月	視聴覚資料利用開始				
		ビデオ 2台 ビデオディスク 1台 コンパクトディスク 1台 カセット 2台				

昭和60年	11月	図書館利用アンケート実施（対象：中学生全員1,039人・小学生父兄488人）
昭和61年	1月	お楽しみ会（ボランティアによる人形劇上演）
	3月	昭和58年度交付の貸出券更新7,103人 蔵書数 53,566冊（購入8,400冊・寄贈等128冊・除籍 0冊）
	4月	図書館利用時間の変更 火～金 10時～18時 土日 10時～17時
	7月	ビデオ特殊効果機器導入 視聴覚機器増設（ビデオ1台・ビデオディスク1台） お楽しみ会 ボランティア「ぶんぶん」による折り染め、大型絵巻物上演
	8月	「みんなの声」投書箱設置
	10月	図書館ボランティア（3期生）の養成を開始 阿久比童話の会「しろやま」作品集（第1集）発行
昭和62年	1月	お楽しみ会 ボランティア「あすなろ」による人形劇他上演
	3月	日本図書館協会建築賞「特定賞」を受賞 読書会記念講演 作家 西村 滋 氏「母恋放浪記と私」 蔵書数 61,045冊（購入7,293冊・寄贈等186冊・除籍 0冊）
	7月	ビデオ特殊効果機器導入 視聴覚資料（カセット・コンパクトディスク）館外貸出 お楽しみ会 ボランティア「ぶんぶん」による公演
	8月	夏休み子ども教室
	9月	阿久比風土記の会「福住 虫供養」発行
	12月	お楽しみ会 「あすなろ」による公演
昭和63年	1月	阿久比童話の会「しろやま」作品集（第2集）発行 読書会 記念講演 哲学者 竹内 弘行 氏「古代中国のくらしと現代」 蔵書数 68,704冊（購入7,345冊・寄贈等314冊・除籍 0冊）
	7月	お楽しみ会 ボランティアによる公演
	9月	安沢阿弥句碑除幕
	10月	22日・23日 開館5周年記念 図書館フェア
平成元年	3月	阿久比童話の会「しろやま」作品集（第3集）発行 蔵書数 77,345冊（購入8,462冊・寄贈等179冊・除籍 0冊）
	4月	図書館ボランティア「ぶんぶん」・「あすなろ」・「かざぐるま」を統合
	5月	ドアークラウド設置 阿久比童話の会「おかあさんの創作童話」広報に連載
	7月	お楽しみ会 読書指導グループ「ぶんぶん」による公演
	9月	阿久比風土記の会「知多四国開創 阿久比出身 岡戸半蔵」発行
	10月	読書感想画コンクール
平成2年	1月	読書会記念講演 鈴木 悦通 氏「歴史と文学 思いつくままに」
	3月	阿久比童話の会「しろやま」作品集（第4集）発行 読書会講演 町教育長 小田 正年 氏「僕の青春と太宰治」 蔵書数 82,738冊（購入6,395冊・寄贈等314冊・除籍1,316冊）
	7月	お楽しみ会 読書指導グループ「ぶんぶん」による公演
	10月	読書感想画・文コンクール作品発表 愛知県読書会連絡協議会研修会「阿久比町の史跡を訪ねる」
平成3年	1月	読書会 記念講演 加古 栄 氏「新年トーク あれこれ」 図書館周辺整備事業（修景工事）終了

- 平成 3年 2月 読書感想画・文作品集（第1集）発行
 3月 阿久比童話の会「しろやま」作品集（第5集）発行
 蔵書数 84,953冊（購入5,841冊・寄贈等25冊・除籍3,651冊）
 7月 視聴覚資料（ビデオ）館外貸出
 お楽しみ会 読書グループ「ぶんぶん」による公演
- 平成 4年 2月 読書感想画・文作品集（第2集）発行
 3月 阿久比童話の会「しろやま」作品集（第6集）発行
 蔵書数 86,117冊（購入5,256冊・寄贈等12冊・除籍4,104冊）
 7月 オイル配管改修工事
 10月 お楽しみ会 読書指導グループ「ぶんぶん」による公演
 11月 日本図書館協会「優秀図書館賞」を受賞
- 平成 5年 2月 読書会 記念講演 中野 好彦 氏「ヨーロッパで見た教育の実状について」
 読書感想画・文作品集（第3集）発行
 3月 阿久比童話の会「しろやま」作品集（第7集）発行
 図書館資料装備変更終了
 蔵書数 85,121冊（購入5,044冊・寄贈等0冊・除籍5,949冊）
 4月 コンピュータ切替 バーコード方式貸出券に変更
 利用者開放端末機設置
 7月 愛知県図書館とオンライン接続開始
 お楽しみ会 読書指導グループ「ぶんぶん」による公演
 8月 開館10周年記念講演 松平 定知 氏「私の取材ノートから」
 10月 開館10周年子ども向け記念事業 「お話部屋」
- 平成 6年 1月 読書会 記念講演 永井 照代 氏「ほたるの日記によせて」
 2月 読書感想画・文作品集（第4集）発行
 3月 阿久比童話の会「しろやま」作品集（第8集）発行
 阿久比四三読書会「25年のあゆみ」発行
 蔵書数 90,366冊（購入5,089冊・寄贈等65冊・除籍 0冊）
 6月 阿久比風土記の会「阿久比の風土 その一」発行
 7月 読書指導グループ「ぶんぶん」お楽しみ会
 第31回尾張地区本に親しむみんなの集い 阿久比町集会記念講演
 11月 講師 直木賞作家 阿刀田 高 氏 演題「読書の楽しさ」
- 平成 7年 2月 読書感想画・文作品集（第5集）発行
 3月 阿久比童話の会「しろやま」作品集（第9集）発行
 蔵書数 91,207冊（購入5,248冊・寄贈等109冊・除籍4,516冊）
 7月 図書館外部塗装工事完了（5月27日～7月10日）
 黒川巴喜遺墨展
 お楽しみ会 読書指導グループ「ぶんぶん」による公演
 10月 読書週間講座 棚橋 美代子 氏「子どもの本と子育て」
- 平成 8年 2月 読書感想画・文作品集（第6集）発行
 3月 阿久比童話の会「しろやま」作品集（第10集）発行
 蔵書数 96,022冊（購入5,131冊・寄贈等95冊・除籍411冊）
 6月 貸出冊数200万冊達成認定書の交付
 7月 お楽しみ会 読書指導グループ「ぶんぶん」による公演
 8月 図書館資料のアンケート調査（8月27日～10月30日）対象者500人

- 平成 8年 10 月 読書週間講座 寺澤 正美 氏「子どもと童話」
 11 月 図書リサイクルフェア（除籍資料3,947冊・寄贈本337冊を団体・個人に譲渡）
- 平成 9年 3 月 読書感想画・文作品集（第7集）発行
 阿久比童話の会「しろやま」作品集（第11集）発行
 蔵書数 97,077冊（購入5,050冊・寄贈等93冊・除籍4,088冊）
 7 月 南部小学校で図書館をPR
 お楽しみ会 読書指導グループ「ぶんぶん」による公演
 ビデオサークル発足
 10 月 読書週間講座 伊藤 義明 氏「絵本を歌う 絵本を楽しむ」
 11 月 草木小学校で図書館をPR
 図書リサイクルフェア（除籍資料4,182冊を団体・個人に譲渡）
- 平成10年 3 月 読書感想画・文作品集（第8集）発行
 阿久比童話の会「しろやま」作品集（第12集）発行
 蔵書数 97,969冊（購入5,210冊・寄贈等95冊・除籍4,413冊）
 5 月 1歳6か月検診で図書館をPR
 7 月 東部・英比小学校で図書館をPR
 お楽しみ会 読書指導グループ「ぶんぶん」による公演
 10 月 読書週間講座 清水 美智子 氏「絵本の読み方と考える力」
 図書リサイクルフェア（除籍資料4,813冊・寄贈本445冊を団体・個人に譲渡）
- 平成11年 3 月 読書感想画・文作品集（第9集）発行
 阿久比童話の会「しろやま」作品集（第13集）発行
 阿久比風土記の会「阿久比の風土 その2 戦前の暮らしぶり」発行
 阿久比四三読書会「30周年記念文集」発行
 蔵書数 97,412冊（購入4,872冊・寄贈等178冊・除籍5,607冊）
 6 月 図書リサイクルフェア（除籍資料4,162冊・寄贈本92冊を団体・個人に譲渡）
 7 月 コンピュータ更新 利用者開放端末増設
 お楽しみ会 読書指導グループ「ぶんぶん」による公演
 10 月 読書週間講座 霜田 美津子 氏「子供と絵本」
 図書リサイクルフェア（除籍資料2,503冊・寄贈本5冊を団体・個人に譲渡）
- 平成12年 3 月 読書感想画・文作品集（第10集）発行
 阿久比童話の会「しろやま」作品集（第14集）発行
 蔵書数 96,532冊（購入5,004冊・寄贈等152冊・除籍6,036冊）
 7 月 お楽しみ会 読書指導グループ「ぶんぶん」による公演
 11 月 読書週間講座 阿部 紀子 氏「子どもを育む絵本の楽しさ」
 図書リサイクルフェア（除籍資料3,538冊・寄贈本73冊を団体・個人に譲渡）
- 平成13年 3 月 読書感想画・文作品集（第11集）発行
 阿久比童話の会「しろやま」作品集（第15集）発行
 蔵書数 98,951冊（購入5,246冊・寄贈等125冊・除籍2,952冊）
 7 月 お楽しみ会 読書指導グループ「ぶんぶん」による公演
 10 月 読書週間講座 田中 眞紀 氏「親子で読む絵本いろいろ」
 11 月 図書リサイクルフェア（除籍資料4,055冊・寄贈本85冊を団体・個人に譲渡）
- 平成14年 1 月 祝日開館を始める
 3 月 読書感想画・文作品集（第12集）発行
 阿久比童話の会「しろやま」作品集（第16集）発行

- 平成14年 3月 蔵書数 98,994冊（購入5,097冊・寄贈等199冊・除籍5,253冊）
7月 お楽しみ会 読書指導グループ「ぶんぶん」による公演
10月 読書週間講座 林 美千代 氏「児童文学に魅せられてー絵本からファンタジーまで」
11月 図書リサイクルフェア（除籍資料4,569冊・寄贈本69冊を団体・個人に譲渡）
- 平成15年 2月 創作童話の会「しろやま」『創作童話を聞こう』発行
3月 読書感想画・文作品集（第13集）発行
蔵書数 99,521冊（購入4,984冊・寄贈等161冊・除籍4,618冊）
7月 お楽しみ会 読書指導グループ「ぶんぶん」による公演
10月 読書週間講座 伊藤 義明 氏「絵本を歌う 絵本を楽しむ」
下水道切替工事完了
11月 図書リサイクルフェア（除籍資料3,927冊・寄贈本53冊を団体・個人に譲渡）
- 平成16年 1月 図書館空調設備改修工事完了
2月 創作童話の会「しろやま」『創作童話を聞こう』発行
3月 読書感想画・文作品集（第14集）発行
蔵書数 99,697冊（購入5,253冊・寄贈等130冊・除籍5,207冊）
4月 こども読書の日（お話会）開始（ほくぶ幼稚園、北原・草木・南部保育園）
6月 図書館PRのため、ペア教室訪問
7月 お楽しみ会 読書指導グループ「ぶんぶん」による公演
10月 読書週間講座 児玉たまみ 氏「ことばの森を散歩しませんか」
11月 図書リサイクルフェア（除籍資料4,361冊・寄贈本53冊を団体・個人に譲渡）
12月 駐車場用地（898㎡）購入
- 平成17年 2月 創作童話の会「しろやま」『創作童話を聞こう』発行
3月 読書感想画・文作品集（第15集）発行
蔵書数 100,878冊（購入5,178冊・寄贈等126冊・除籍4,123冊）
4月 こども読書の日（お話会）を全ての幼・保育園で開始
7月 お楽しみ会 読書指導グループ「ぶんぶん」による公演
10月 阿久比町ホームページに「図書館」のページを開設
11月 図書リサイクルフェア（除籍資料4,856冊・寄贈本92冊を団体・個人に譲渡）
読書週間講座 山口 陽子 氏「子どもと絵本をたのしもう」
- 平成18年 2月 創作童話の会「しろやま」『創作童話を聞こう』発行
3月 読書感想画・文作品集（第16集）発行
蔵書数 102,513冊（購入4,903冊・寄贈等78冊・除籍3,347冊）
4月 こども読書の日（お話会）を全ての幼・保育園で実施
7月 コンピュータ更新 パソコン検索・携帯検索が可能となる。
お楽しみ会 読書指導グループ「ぶんぶん」による公演
10月 読書週間講座 山口 陽子 氏「親子でわらべうた」
愛蔵くん（愛知県内図書館横断検索）に参加
11月 図書リサイクルフェア（除籍資料4,674冊・寄贈本83冊を団体・個人に譲渡）
- 平成19年 2月 創作童話の会「しろやま」『創作童話を聞こう』発行
3月 読書感想画・文作品集（第17集）発行
蔵書数 102,843冊（購入5,354冊・寄贈等171冊・除籍5,195冊）
4月 休館日の変更（休日開館の振替休館の廃止と館内整理日を毎月末日から毎月最終木曜日に変更）
こども読書の日（お話会）を全ての幼・保育園で実施

- 平成19年 7月 お楽しみ会 読書指導グループ「ぶんぶん」による公演
10月 読書週間事業「あなたも図書館司書」
11月 図書リサイクルフェア（除籍資料5,929冊・寄贈本121冊を団体・個人に譲渡）
- 平成20年 2月 創作童話の会「しろやま」『創作童話を聞こう』発行
3月 読書感想画・文作品集（第18集）発行
蔵書数 103,610冊（購入5,443冊・寄贈等116冊・除籍4,792冊）
7月 お楽しみ会 読書指導グループ「ぶんぶん」による公演
10月 読書週間事業「あなたも図書館司書」
11月 図書リサイクルフェア（除籍資料5,676冊・寄贈本92冊を団体・個人に譲渡）
- 平成21年 2月 読書感想画・文作品集（第19集）発行
3月 創作童話の会「しろやま」『創作童話を聞こう』発行
蔵書数 103,515冊（購入4,954冊・寄贈等142冊・除籍5,191冊）
4月 こども読書の日（お話会）を全ての幼・保育園で実施
7月 お楽しみ会 読書指導グループ「ぶんぶん」による公演
10月 読書週間事業「あなたも図書館司書」
11月 図書リサイクルフェア（除籍資料5,121冊・寄贈本254冊を団体・個人に譲渡）
- 平成22年 2月 読書感想画・文作品集（第20集）発行
3月 創作童話の会「しろやま」『創作童話を聞こう』発行
蔵書数 103,790冊（購入4,625冊・寄贈等120冊・除籍4,470冊）
4月 こども読書の日（お話会）を全ての幼・保育園で実施
5月 阿久比中学校へお話会ボランティア協力依頼
7月 お楽しみ会 読書指導グループ「ぶんぶん」による公演
10月 読書週間事業「あなたも図書館司書」
11月 図書リサイクルフェア（除籍資料5,759冊・寄贈本61冊を団体・個人に譲渡）
阿久比中学校 全校集会でブックトーク
- 平成23年 2月 読書感想画・文作品集（第21集）発行
3月 拡大読書器利用開始
創作童話の会「しろやま」『創作童話を聞こう』発行
蔵書数 104,182冊（購入4,670冊・寄贈等154冊・除籍4,432冊）
4月 こども読書の日（お話会）を全ての幼・保育園で実施
5月 阿久比中学校へお話会ボランティア協力依頼
7月 コンピュータシステム更新
貸出中の資料に限り、インターネット・OPAC予約できる。
お楽しみ会 読書指導グループ「ぶんぶん」による公演
10月 読書週間事業「あなたも図書館司書」
11月 図書リサイクルフェア（除籍資料4,897冊・寄贈本113冊を団体・個人に譲渡）
阿久比中学校 全校集会でブックトーク
高圧電気設備改修工事完了
- 平成24年 2月 読書感想画・文作品集（第22集）発行
3月 創作童話の会「しろやま」『創作童話を聞こう』発行
蔵書数 104,839冊（購入5,360冊・寄贈等139冊・除籍4,842冊）
4月 こども読書の日（お話会）を全ての幼・保育園で実施
6月 第1回阿久比町子ども読書活動推進計画策定部会
7月 第1回図書館協議会（阿久比町子ども読書活動推進計画策定会議）

- 平成24年 7月 第2回阿久比町子ども読書活動推進計画策定部会
お楽しみ会 読書指導グループ「ぶんぶん」による公演
- 8月 第2回阿久比町子ども読書活動推進計画策定部会
- 10月 読書週間事業「あなたも図書館司書」
第3回阿久比町子ども読書活動推進計画策定部会
第2回図書館協議会（阿久比町子ども読書活動推進計画策定会議）
- 11月 第4回阿久比町子ども読書活動推進計画策定部会
図書リサイクルフェア（除籍資料6,464冊・寄贈本160冊を団体・個人に譲渡）
- 12月 阿久比町子ども読書活動推進計画パブリックコメント実施（12月16日～1月15日）
- 平成25年 2月 第3回図書館協議会（阿久比町子ども読書活動推進計画策定会議）
第5回阿久比町子ども読書活動推進計画策定部会
読書感想画・文作品集（第23集）発行
- 3月 創作童話の会「しろやま」『創作童話を聞こう』発行
阿久比町子ども読書活動推進計画発行（概要版全家庭に配布）
あぐい風土記の会（阿久比の風土 そのIV「むかしの暮らしぶり」発行）
蔵書数 104,851冊（購入4,070冊・寄贈等104冊・除籍4,162冊）
- 4月 こども読書の日（お話会）を全ての幼・保育園で実施
- 5月 新美南吉生誕100周年童話を学ぶ講座「南吉童話を楽しもう」2回
- 6月 新美南吉生誕100周年童話を学ぶ講座「南吉童話を楽しもう」1回
開館30周年記念図書館展（梅田 英俊 作品展）6月19日～7月14日
- 7月 第1回図書館協議会
お楽しみ会 読書指導グループ「ぶんぶん」による公演
開館30周年記念 大型絵本による読み聞かせ
開館30周年記念紙工作講座（2回）
- 8月 昔の暮らしぶりを聞く会（阿久比風土記の会「住民税1%町民予算枠制度」）
- 10月 昔の暮らしぶりを聞く会・秋（阿久比風土記の会「住民税1%町民予算枠制度」）
読書週間事業「あなたも図書館司書」
- 11月 図書リサイクルフェア（除籍資料・寄贈本5,754冊の内5,138冊を団体・個人に譲渡）
- 平成26年 2月 第2回図書館協議会
第1回学校図書館交流会（学校図書館と町立図書館ボランティア交流会）
読書感想画・文作品集（第24集）発行
- 3月 創作童話の会「しろやま」『創作童話を聞こう』発行
あぐい風土記の会（阿久比の風土 そのV「国民学校のころ」を「住民税1%町民予算枠制度」により発行）
蔵書数104,402冊（購入3,787冊・寄贈等93冊・除籍4,329冊）
- 4月 こども読書の日（お話会）を全ての幼・保育園で実施
- 5月 阿久比中学校へお話会ボランティア協力依頼
- 6月 1階に図書館サロンを開設
- 7月 お楽しみ会 読書指導グループ「ぶんぶん」による公演
- 10月 読書週間事業「あなたも図書館司書」
- 11月 図書リサイクルフェア（除籍資料・寄贈本5,930冊の内5,378冊を団体・個人に譲渡）
- 平成27年 2月 読書感想画・文作品集（第25集）発行
- 3月 創作童話の会「しろやま」『創作童話を聞こう』発行
蔵書数104,577冊（購入3,811冊・寄贈等106冊・除籍3,745冊）

平成27年	4月	こども読書の日（お話会）を幼・保育園で実施	
	5月	阿久比中学校へお話会ボランティア協力依頼	
	7月	おたのしみ会 読書指導グループ「ぶんぶん」による公演	
	10月	読書週間事業「あなたも図書館司書」	
	11月	図書リサイクルフェア（除籍資料・寄贈本5,068冊の内4,630冊を団体・個人に譲渡）	
平成28年	2月	読書感想画・文作品集（第26集）発行	
	3月	創作童話の会「しろやま」『創作童話を聞こう』発行 蔵書数105,326冊（購入3,806冊・寄贈等78冊・除籍3,135冊）	
	4月	こども読書の日（お話会）を幼・保育園で実施	
	5月	阿久比中学校へお話会ボランティア協力依頼	
	7月	おたのしみ会 読書指導グループ「ぶんぶん」による公演	
	9月	トイレ改修工事完了	
	11月	図書リサイクルフェア（除籍資料・寄贈本5,920冊の内4,684冊を団体・個人に譲渡） 青空図書館 ふれあいの森にて開催 利用者 320人	
平成29年	2月	読書感想画・文作品集（第27集）発行	
	3月	駐車場整備工事完了 創作童話の会「しろやま」『創作童話を聞こう』発行 蔵書数104,931冊（購入3,661冊・寄贈等213冊・除籍4,269冊）	
	4月	こども読書の日（お話会）を幼・保育園で実施	
	5月	阿久比中学校へお話会ボランティア協力依頼	
	6月	青空図書館 ふれあいの森にて開催 利用者 200人	
	7月	おたのしみ会 読書指導グループ「ぶんぶん」による公演	
	9・10月	青空図書館 ふれあいの森にて開催 利用者 300人	
	10月	読書週間事業「あなたも図書館司書」	
	11月	図書リサイクルフェア（除籍資料・寄贈本7,553冊の内5,494冊を団体・個人に譲渡）	
	平成30年	2月	読書感想画・文作品集（第28集）発行
3月		創作童話の会「しろやま」『創作童話を聞こう』発行 阿久比町子ども読書活動推進計画 第2次計画 作成 （概要版を全家庭に配布） 蔵書数106,374冊（購入3,757冊・寄贈等346冊・除籍2,660冊）	
4月		こども読書の日（お話会）を幼・保育園で実施	
5月		青空図書館 ふれあいの森にて開催 利用者 350人	
7月		おたのしみ会 読書指導グループ「ぶんぶん」による公演	
9月		青空図書館 ふれあいの森にて開催 利用者 150人	
10月		読書週間事業「あなたも図書館司書」 図書館軒天等補修工事完了	
11月		図書リサイクルフェア（除籍資料・寄贈本3,587冊の内3,160冊を団体・個人に譲渡）	
平成31年		2月	読書感想画・文作品集（第29集）発行
		3月	創作童話の会「しろやま」『創作童話を聞こう』発行 蔵書数107,674冊（購入3,906冊・寄贈等112冊・除籍2,718冊）
		4月	こども読書の日（お話会）を幼・保育園で実施
令和元年	5月	青空図書館 ふれあいの森にて開催 利用者 190人	
	7月	おたのしみ会 読書指導グループ「ぶんぶん」による公演	

令和元年	9月	青空図書館 ふれあいの森にて開催 利用者 160人	
	10月	読書週間事業「あなたも図書館司書」	
	11月	図書リサイクルフェア（除籍資料・寄贈本4,819冊の内4,503冊を団体・個人に譲渡）	
令和2年	2月	読書感想画・文作品集（第30集）発行	
	3月	創作童話の会「しろやま」『創作童話を聞こう』発行 蔵書数108,662冊（購入3,784冊・寄贈等138冊・除籍2,934冊）	
	4月	こども読書の日（お話会）を新型コロナの影響のため中止	
	5月	青空図書館を新型コロナの影響のため中止	
	7月	おたのしみ会を新型コロナの影響のため中止	
	9月	青空図書館 ふれあいの森にて開催 利用者 310人	
	10月	読書週間事業「あなたも図書館司書」 感染症対策備品 書籍消毒機購入	
	11月	図書リサイクルフェア（除籍資料・寄贈本4,051冊の内3,588冊を団体・個人に譲渡）	
	令和3年	2月	読書感想画・文作品集（第31集）発行
		3月	蔵書数110,139冊（購入3,715冊・寄贈等120冊・除籍2,358冊）
4月		こども読書の日（貸出体験）を幼・保育園等で実施	
5月		青空図書館を新型コロナの影響のため中止	
7月		おたのしみ会 読書指導グループ「ぶんぶん」による公演 感染症対策備品 検温スタンド購入	
9月		青空図書館を新型コロナの影響のため中止	
10月		読書週間事業「あなたも図書館司書」	
11月		図書リサイクルフェア（除籍資料・寄贈本3,612冊の内2,924冊を団体・個人に譲渡）	
12月		感染症対策備品 高機能空気清浄機購入	
令和4年		2月	読書感想画・文作品集（第32集）発行
	3月	図書館外壁塗装工事完了 蔵書数111,246冊（購入3,819冊・寄贈等124冊・除籍2,836冊）	
	4月	こども読書の日（貸出体験）を幼・保育園等で実施	
	5月	青空図書館 ふれあいの森にて開催 利用者 120人	
	7月	おたのしみ会 読書指導グループ「ぶんぶん」による公演 感染症対策備品 高機能空気清浄機購入	
	9月	青空図書館 ふれあいの森にて開催 利用者 130人	
	10月	読書週間事業「あなたも図書館司書」	
	11月	図書リサイクルフェア（除籍資料・寄贈本4,633冊の内3,553冊を団体・個人に譲渡）	
	令和5年	2月	読書感想画・文作品集（第33集）発行
		3月	阿久比町子ども読書活動推進計画（第3次計画）作成（概要版を全戸配布） 蔵書数111,814冊（購入3,794冊・寄贈等110冊・除籍3,336冊）
4月		こども読書の日（貸出体験）を幼・保育園等で実施	
5月		青空図書館 ふれあいの森にて開催 利用者 110人	
7月		おたのしみ会 読書指導グループ「ぶんぶん」による公演 開館40周年記念講演 市橋 章男氏「家康を支えた実母・於大の方、その実像と久松家」～大河ドラマで描かれる於大の方の虚実～	
8月		図書館エレベーター改修工事完了	
9月		青空図書館 ふれあいの森にて開催 利用者 85人	
10月		読書週間事業「あなたも図書館司書」	

令和5年 11月 図書リサイクルフェア（除籍資料・寄贈本4,352冊の内3,317冊を団体・個人に譲渡）
令和6年 2月 読書感想画・文作品集（第34集）発行
3月 蔵書数112,534冊（購入3,509冊・寄贈等88冊・除籍3,067冊）

施設案内図

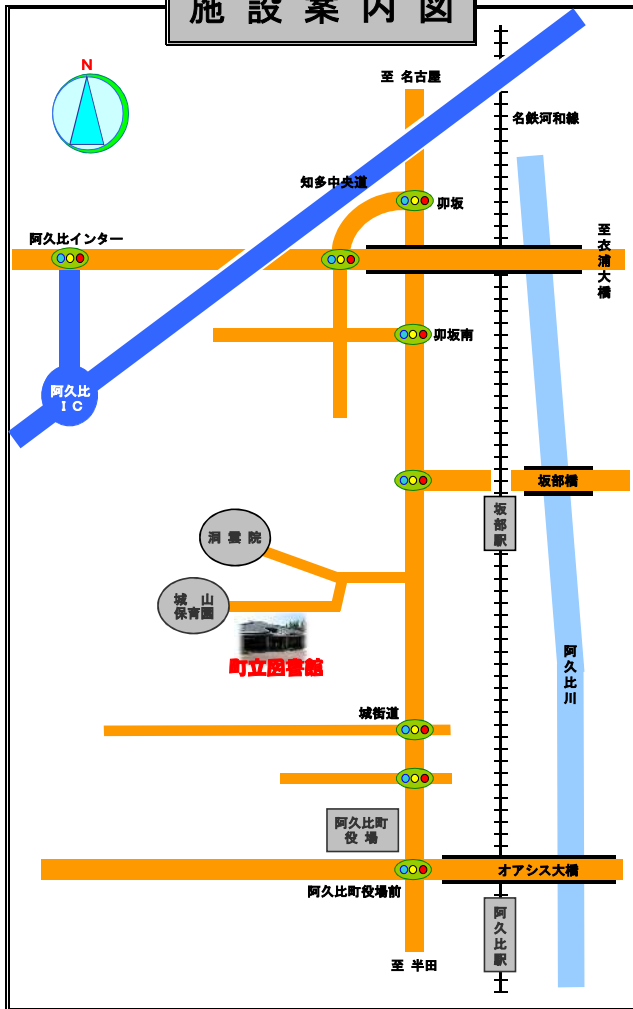

阿久比町民憲章

わたしたち阿久比町民は、ここに町民憲章を定め、よりよい町づくりに努めることを誓います。

- ホタル飛びかう、豊かな自然を守ります。
- 歴史と伝統を守り、教養を高めます。
- スポーツに親しみ、健康で明るい家庭を作ります。
- オアシス運動をすすめ、笑顔あふれるまちをつくれます。
- ボランティア活動に、すすんで参加します。

平成15年11月2日制定

図書館年報（令和 5 年度実績）

発行年月 令和6年7月

編集発行 阿久比町立図書館

〒470-2212 阿久比町大字卯坂字栗之木谷32番地4

TEL (0569) 48-6231

FAX (0569) 48-2733

E-mail tosho@town.agui.lg.jp



阿久比町マスコットキャラクター
アグピー